

Série HBE : Luminaires à hublot rond

Sécurité augmentée. Incandescence

Zones 1 et 2 - 21 et 22
Gaz (G) et Poussières (D)

Applications

- Convient pour l'éclairage:
 - Des escaliers
 - Des petites surfaces
 - Des sorties de secours

Caractéristiques techniques

- Pour des lampes à incandescence de 60 W à 150 W maximum, des lampes mixtes 100 W maximum (Lampes non fournies).
- Douille E27.
- Système de fermeture à vis.
- Fonctionne dans toutes les positions.
- Raccordement sur douille par deux bornes 2.5 mm².
- Deux bornes de terre intérieures 2 x 2.5 mm² et une borne de terre extérieures 1 x 4 mm².
- Trois entrées taraudées M20 en "T". Fourni avec une entrée de câble M20 (6.5 à 14.5 mm de diamètre) et deux bouchons obturateurs M20.

Matériaux standard

- Corps: alliage d'aluminium peint en gris
- Diffuseur: verre
- Joint d'étanchéité: silicone
- Grille de protection : Acier zingué
- Entrée de câble et bouchon obturateur: polyamide

Certifications

◆ Certification ATEX

• HBRD - Certification HBe150

- Gaz: Zones 1 et 2
 - Conformité ATEX 2014/34/UE: Ⓜ II 2 G
 - Type de Protection: Ex e II
 - Classe de Température: T4 à T1 *Voir tableau*
- Poussières: Zones 21 et 22
 - Conformité ATEX 2014/34/UE: Ⓜ II 2 D
 - Type de Protection: Ex tD A21
 - Surface Température: T102 °C à T137 °C *Voir tableau*
 - Température ambiante: -40 °C à +50 °C
 - Certificat ATEX: LCIE 02 ATEX 6228X
 - Indice de Protection selon EN/IEC 60529: IP65

◆ Certification EURASEC

- EURASEC N° TC RU C-FR.г505.B.00912

◆ Autre Certification

- Certificat INMETRO: BVC 11.0494-X



HBERI15 avec grille de protection HBEPGZ

Série HBE : Luminaires à hublot rond

Sécurité augmentée. Incandescence









Zones 1 et 2 - 21 et 22
Gaz (G) et Poussières (D)

	Poids kg	Volume dm ³	Référence catalogue
	3	15	HBER115

Accessoires et pièces de rechange

	Référence catalogue
Grille de protection	HBEPGZ
Verrine de rechange	HBEGD

Tableau de classe de température (gaz) et de température de surface (poussières)

Type de lampe			Gaz				Poussières
Puissance	Type	Position de fonctionnement	Pour Ta = +40° C		Pour Ta = +50° C		T° de surface pour Ta = +50° C
			Classe de Température	T° à l'entrée de câble	Classe de Température	T° à l'entrée de câble	
60	Incandescence	Toutes positions	T2	①	T2	①	+102 °C
			T3	①	T3	①	
			T4	①	T4	①	
75	Incandescence	Toutes positions	T2	①	T2	①	+107 °C
			T3	①	T3	①	
			T4	①	T4	①	
100	Incandescence	Toutes positions	T1	+90 °C	T1	+100 °C	+137 °C
			T3	+90 °C	T2	+100 °C	
			T3	①	T3	①	
150	Mixte	Toutes positions	T2	+82 °C	T2	+92 °C	+130 °C
			T3	+82 °C	T3	+92 °C	
			T3	①	T3	①	

① Pas de nécessité de câble haute température pour une entrée de câble inférieure à + 80 °C

Les références ombrées sont des produits de vente courante habituellement stockés. Pour les autres références, disponibilité à confirmer.

Série HBE : Luminaires à hublot rond

Sécurité augmentée. Incandescence

Zones 1 et 2 - 21 et 22
Gaz (G) et Poussières (D)

Dimensions en Millimètres (Inches)

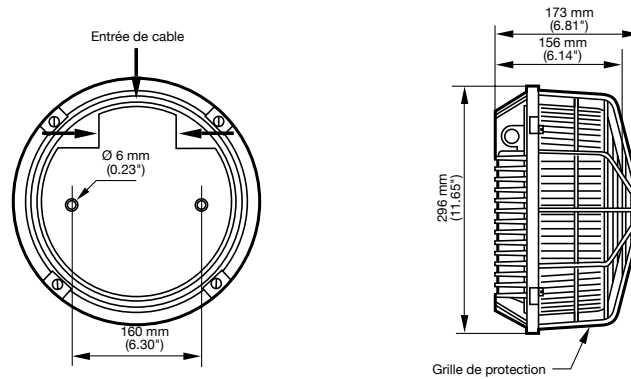

Données photométriques ①

150 W Incandescent
NF C 71-120: .062 J + 0.10 T

CANDELA DISTRIBUTION

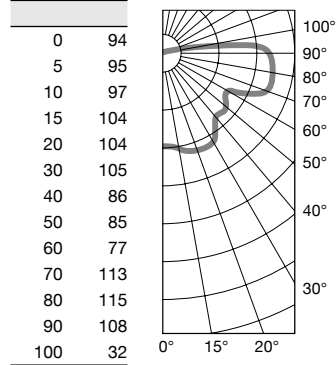

① Courbes photométriques de type polaire pour un flux de 1000 lm selon NF C 71-120. Symbole du luminaire selon NF C 71-121.