

Série Unicode® 2 Accessoires : Bouton Poussoir

Composants pour postes de commande à sécurité augmentée

Zones 1 et 2 – 21 et 22
Gaz (G) et Poussières (D)

Caractéristiques techniques

- Peut être équipés de 3 élément de contact série Unicode 2 (UCB)
- Certification ATEX et IECEx.
- Montage sur rail TS35.
- Montage sur panneau.

Matériaux standard

- Corps: polyamide
- Joint: éthylène propylène diène Monomer (M-class) rubber (EPDM)

Certifications

◆ Certification ATEX/IECEX

- Certification Type TCe
 - Gaz: Zones 1 et 2
 - Conformité ATEX 94/9/CE: Ⓢ II 2 G
 - Type de Protection: Ex e II
 - Poussières: Zones 21 et 22
 - Conformité ATEX 94/9/CE: Ⓢ II 2 D
 - Type de Protection: Ex tD A21
 - Température de Surface: -40 °C à +60 °C
 - Déclaration de Conformité CE: 5C242
 - Certificat ATEX: LCIE 09 ATEX 3010U
 - Certificat IECEx: IECEx LCI 09.0011U
 - Indice de Protection suivant EN/IEC 60529: IP66
 - Résistance mécanique: IK10

◆ Certification EURASEC

- EURASEC RU C-FR. ГБ 05.B00909

◆ Autre Certification ①

- Certificat INMETRO: BVC 10.0044-U

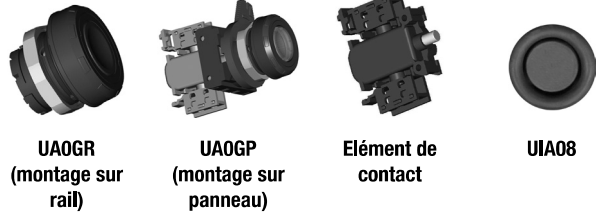

Dimensions en Millimètres

Montage sur Rail

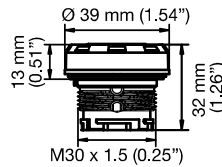

Montage sur panneau

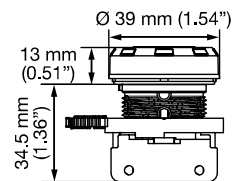

① Certification Inmetro disponible uniquement sur demande spéciale.

Série Unicode® 2 Accessoires : Bouton Poussoir

Composants pour postes de commande à sécurité augmentée

Zones 1 et 2 – 21 et 22
Gaz (G) et Poussières (D)

	Poids kg		Volume dm ³		Emb	Référence catalogue	
	Sur Rail	Sur Panneau	Sur Rail	Sur Panneau		Sur Rail	Sur Panneau
Bouton poussoir à impulsion (élément de contact à commander séparément) <i>étiquette de repère, protection, bouchon obturateur (voir page accessoires).</i>							
Rouge + Vert	0.03	0.05	0.06	0.17	1	UA0RGR	UA0RGP
Vert	0.03	0.05	0.06	0.17	1	UA0GR	UA0GP
Rouge	0.03	0.05	0.06	0.17	1	UA0RR	UA0RP
Blanc	0.03	0.05	0.06	0.17	1	UA0WR	UA0WP
Bleu	0.03	0.05	0.06	0.17	1	UA0BR	UA0BP
Jaune	0.03	0.05	0.06	0.17	1	UA0YR	UA0YP
Élément de contact 1 pôle							
1 x "F"						UCB5R	UCB5P
1 x "O"	0.032		0.06		1	UCB9R	UCB9P
Pièce de rechange							
Adaptateur de conversion de montage sur rail vers montage sur panneau	0.02		0.08		1		UPMA

Marquage	Couleur	Poids kg	Volume dm ³	Emb	Référence catalogue
Jeu de 5 pastilles de rechange					
(non marqué)	Vert	0.01	0.01	1	UIAG
(non marqué)	Rouge	0.01	0.01	1	UIAR
(non marqué)	Jaune	0.01	0.01	1	UIAY
(non marqué)	Blanc	0.01	0.01	1	UIAW
(non marqué)	Bleu	0.01	0.01	1	UIAB
(non marqué)	Noir	0.01	0.01	1	UIAN
ON	Vert	0.01	0.01	1	UIA01
OFF	Rouge	0.01	0.01	1	UIA02
START	Vert	0.01	0.01	1	UIA03
STOP	Rouge	0.01	0.01	1	UIA04
MARCHE	Vert	0.01	0.01	1	UIA05
ARRRET	Rouge	0.01	0.01	1	UIA06
I	Vert	0.01	0.01	1	UIA07
O	Rouge	0.01	0.01	1	UIA08

Les références ombrées sont des produits de vente courante habituellement stockés. Pour les autres références, disponibilité à confirmer.

Série Unicode® 2 Accessoires : Bouton Poussoir coup de poing

Composants pour postes de commande à sécurité augmentée

Zones 1 et 2 – 21 et 22
Gaz (G) et Poussières (D)

Caractéristiques techniques

- Peut être équipé de 2 éléments de contact série Unicode 2 (UCB)
- Certification ATEX.
- Montage sur rail TS35.
- Montage sur panneau.

Matériaux standard

- Corps: plastique thermodurcissable
- Joint: ethylene propylene diene Monomer (M-class) rubber (EPDM)

Certifications

◆ Certification ATEX/IECEX

- Certification Type TCe
 - Gaz: Zones 1 et 2
 - Conformité ATEX 94/9/CE: Ⓢ II 2 G
 - Type de Protection: Ex e II
 - Poussières: Zones 21 et 22
 - Conformité ATEX 94/9/CE: Ⓢ II 2 D
 - Type de Protection: Ex tD A21
 - Température de Surface: -40 °C à +60 °C
 - Déclaration de Conformité CE: 5C242
 - Certificat ATEX: LCIE 09 ATEX 3010U
 - Certificat IECEx: IECEx LCI 09.0011U
 - Indice de Protection suivant EN/IEC 60529: IP66
 - Résistance mécanique: IK10

◆ Certification EURASEC

- EURASEC RU C-FR. ГБ 05.B00909

◆ Autre Certification ①

- Certificat INMETRO: BVC 10.0044-U

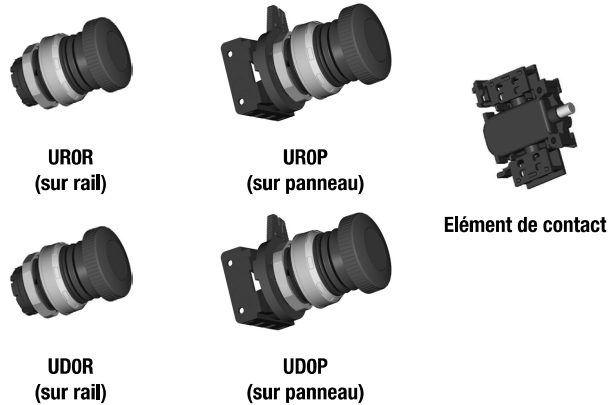

Dimensions en millimètres

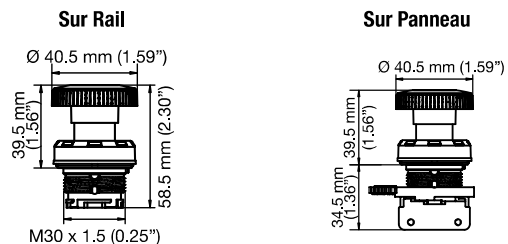

	Poids kg		Volume dm ³			Référence catalogue	
	Sur rail	Sur panneau	Sur rail	Sur panneau	Emb	Sur rail	Sur panneau
Bouton poussoir coup de poing à impulsion (éléments de contact à commander séparément)							
<i>Étiquette de repère, protection, bouchon obturateur (voir page accessoires).</i>							
Rouge	0.045	0.06	0.26	0.12	1	UR0R	UR0P
Noir	0.045	0.06	0.26	0.12	1	UB0R	UB0P
Bouton poussoir coup de poing pousser-tirer (éléments de contact à commander séparément)							
<i>Étiquette de repère, protection, bouchon obturateur (voir page accessoires).</i>							
Arrêt d'urgence rouge	0.045	0.06	0.12	0.26	1	UD0R	UD0P
Élément de contact 1 pôle							
1 x "F"						UCB5R	UCB5P
1 x "O"	0.032		0.06		1	UCB9R	UCB9P
Pièce de rechange							
Adaptateur de conversion de montage sur rail vers montage sur panneau	0.02		0.08		1		UPMA

① Certification Inmetro disponible uniquement sur demande spéciale.

Les références ombrées sont des produits de vente courante habituellement stockés. Pour les autres références, disponibilité à confirmer.

Série Unicode® 2 Accessoires : Bouton Poussoir coup de poing à clef

Composants pour postes de commande à sécurité augmentée

Zones 1 et 2 – 21 et 22
Gaz (G) et Poussières (D)

Caractéristiques techniques

- Peut être équipé de 2 éléments de contact série Unicode 2 (UCB)
- Certification ATEX.
- Montage sur rail TS35.
- Montage sur panneau.

Matériaux standard

- Corps: plastique thermodurcissable
- Joint: ethylene propylene diene Monomer (M-class) rubber (EPDM)

Certifications

◆ Certification ATEX

• Certification Type AUX

- Gaz: Zones 1 et 2
- Conformité ATEX 94/9/CE: Ex II 2 G
- Type de Protection: Ex e II
- Poussières: Zones 21 et 22
- Conformité ATEX 94/9/CE: Ex II 2 D
- Type de Protection: Ex tD A21
- Température de Surface: -20 °C to +70 °C
- Déclaration de Conformité CE: 5C206
- Certificat ATEX: LCIE 00 ATEX 0002U
- Indice de Protection suivant EN/IEC 60529: IP66
- Résistance mécanique: 7 Joules

◆ Certification EURASEC

- EURASEC RU C-FR. Г5 05.B00909

◆ Autre Certification ①

- Certificat INMETRO: BVC 11.0644-U

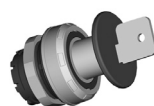

UCOR
(sur rail)



UCOP
(sur panneau)

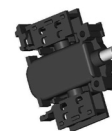

Élément de contact

Dimensions en millimètres

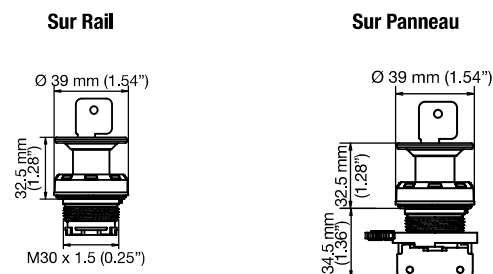

	Poids kg		Volume dm ³		Emb	Référence catalogue	
	Sur rail	Sur panneau	Sur rail	Sur panneau		Sur rail	Sur panneau
Bouton poussoir coup de poing à clé (Élément de contact à commander séparément)							
<i>Étiquette de repère, protection, bouchon obturateur (voir page accessoires).</i>							
Rouge	0.085	0.096	0.09	0.25	1	UC0R	UC0P
Élément de contact 1 pôle							
1 x "F"	0.032		0.06		1	UCB5R	UCB5P
1 x "O"						UCB9R	UCB9P
Pièce de rechange							
Clé de rechange (type 4A 185)	—		—		1	SK4A185	SK4A185
Adaptateur de conversion de montage sur rail vers montage sur panneau	0.02		0.08		1		UPMA

① Certification Inmetro disponible uniquement sur demande spéciale.

Les références ombrées sont des produits de vente courante habituellement stockés. Pour les autres références, disponibilité à confirmer.

Série Unicode® 2 Accessoires : Bouton Poussoir à impulsion à clef

Composants pour postes de commande à sécurité augmentée

Zones 1 et 2 – 21 et 22
Gaz (G) et Poussières (D)

Caractéristiques techniques

- Peut être équipé de 2 éléments de contact série Unicode 2 (UCB)
- Certification ATEX.
- Montage sur rail TS35.
- Montage sur panneau.

Matériaux standard

- Corps: plastique thermodurcissable
- Joint: ethylene propylene diene Monomer (M-class) rubber (EPDM)

Certifications

◆ Certification ATEX

• Certification Type AUX

- Gaz: Zones 1 et 2
- Conformité ATEX 94/9/CE: Ex II 2 G
- Type de Protection: Ex e II
- Poussières: Zones 21 et 22
- Conformité ATEX 94/9/CE: Ex II 2 D
- Type de Protection: Ex tD A21
- Température de Surface: -20 °C à +70 °C
- Déclaration de Conformité CE: 5C206
- Certificat ATEX: LCIE 00 ATEX 0002U
- Indice de Protection suivant EN/IEC 60529: IP66
- Résistance mécanique: 7 Joules

◆ Certification EURASEC

- EURASEC RU C-FR. ГБ 05.B00909

◆ Autre certification ①

- Certificat INMETRO: BVC 11.0644-U



UEOR
(sur rail)



UEOP
(sur panneau)



Elément de
contact

Dimensions en Millimètres

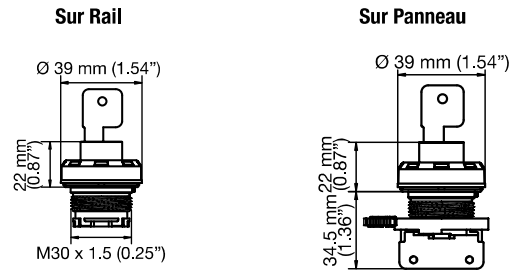

	Poids kg		Volume dm ³		Emb	Référence catalogue	
	Sur rail	Sur panneau	Sur rail	Sur panneau		Sur rail	Sur panneau
Bouton poussoir à impulsion à clé (Elément de contact à commander séparément)							
<i>Étiquette de repère, protection, bouchon obturateur (voir page accessoires).</i>							
Clé pouvant être retirée dans les deux positions	0.080	0.093	0.08	0.20	1	UE0R	UE0P
Clé pouvant être retirée en position ON	0.080	0.093	0.08	0.20	1	UF0R	UF0P
Clé pouvant être retirée en position OFF	0.080	0.093	0.08	0.20	1	UG0R	UG0P
Elément de contact 1pôle							
1 x "F"					1	UCB5R	UCB5P
1 x "O"	0.032		0.06		1	UCB9R	UCB9P
Pièces détachées							
Clé de rechange (type 4A 185)		—		—	1	SK4A185	SK4A185
Adaptateur de conversion de montage sur rail vers montage sur panneau	0.02		0.08		1		UPMA

① Certification Inmetro disponible uniquement sur demande spéciale.

Les références ombrées sont des produits de vente courante habituellement stockés. Pour les autres références, disponibilité à confirmer.

Série Unicode® 2 Accessoires : Bouton Tournant

Composants pour postes de commande à sécurité augmentée

Zones 1 et 2 – 21 et 22
Gaz (G) et Poussières (D)

Caractéristiques techniques

- Peut être équipé de 3 éléments de contact série Unicode 2 (UCB)
- Certification ATEX et IECEx.
- Montage sur rail TS35.
- Montage sur panneau.

Matériaux standard

- Corps: plastique thermodurcissable
- Joint: ethylene propylene diene Monomer (M-class) rubber (EPDM)

Certifications

◆ Certification ATEX/IECEx

- **Certification Type TCe**
 - Gaz: Zones 1 et 2
 - Conformité ATEX 94/9/CE: Ⓢ II 2 G
 - Type de Protection: Ex e II
 - Poussières: Zones 21 et 22
 - Conformité ATEX 94/9/CE: Ⓢ II 2 D
 - Type de Protection: Ex tD A21
 - Température de surface: -40 °C à +60 °C
 - Déclaration de conformité CE: 5C242
 - Certificat ATEX: LCIE 09 ATEX 3010U
 - Certificat IECEx: IECEx LCI 09.0011U
 - Indice de Protection suivant EN/IEC 60529: IP66
 - Résistance mécanique: IK10

◆ Certification EURASEC

- EURASEC RU C-FR. ГБ 05.B00909

◆ Autre certification ①

- Certificat INMETRO: BVC 11.0644-U



UHOR
(sur rail)



UHOP
(sur panneau)



Élément de contact



UJOR
(sur rail)



UJOP
(sur panneau)

Dimensions en millimètres

Sur Rail

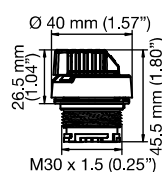

Sur Panneau

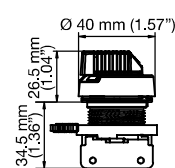

① Certification Inmetro disponible uniquement sur demande spéciale.

Série Unicode® 2 Accessoires : Bouton Tournant

Composants pour postes de commande à sécurité augmentée

Zones 1 et 2 - 21 et 22
Gaz (G) et Poussières (D)

	Poids kg		Volume dm ³		Emb	Référence catalogue	
	Sur rail	Sur panneau	Sur rail	Sur panneau		Sur rail	Sur panneau
Bouton tournant 2 position (Elément de contact à commander séparément)							
<i>Étiquette de repère, protection, bouchon obturateur (voir page accessoires).</i>							
Commutateur 2 positions (O-I), 2 positions maintenues	0.038	0.051	0.09	0.22	1	UH0R	UH0P
Bouton tournant 3 positions (Elément de contact à commander séparément)							
<i>Étiquette de repère, protection, bouchon obturateur (voir page accessoires).</i>							
Commutateur 3 positions I et II position maintenue (I-O-II)	0.038	0.051	0.09	0.22	1	UJ0R	UJ0P
Commutateur 3 positions I et II avec rappel sur O (I->O<-II)	0.038	0.051	0.09	0.22	1	UK0R	UK0P
Commutateur 3 positions I maintenue, II avec rappel sur O (I-O<-II)	0.038	0.051	0.09	0.22	1	UM0R	UM0P
Commutateur 3 positions, I avec rappel sur O, II maintenue (I->O-II)	0.038	0.051	0.09	0.22	1	UN0R	UN0P
Elément de contact 1 pôle							
1 x "F"	0.032		0.06		1	UCB5R	UCB5P
1 x "O"						UCB9R	UCB9P
Pièce de rechange							
Adaptateur de conversion de montage sur rail vers montage sur panneau	0.02		0.08		1	—	UPMA

Schéma de branchement

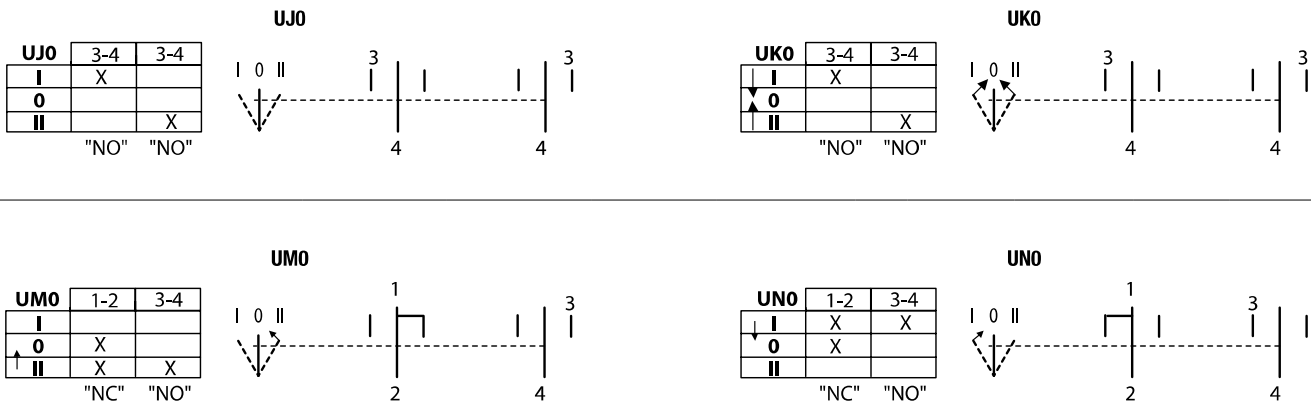

Les références ombrées sont des produits de vente courante habituellement stockés. Pour les autres références, disponibilité à confirmer.

Série Unicode® 2 Accessoires : Bouton Poussoir Lumineux

Composants pour postes de commande à sécurité augmentée

Zones 1 et 2 – 21 et 22
Gaz (G) et Poussières (D)

Caractéristiques techniques

- Peut être équipé de 2 éléments de contact série Unicode 2 (UCB) — non fourni.
- Certification ATEX et IECEx.
- Montage sur rail TS35.
- Lampe led à haute intensité.
- Durée de vie 100 000 heures.
- Montage sur panneau.
- Tension de fonctionnement (Ue): 12 Vac à 254 Vac, 50/60 Hz et 12 Vdc à 60 Vdc.
- Borne de raccordement: 2,5 mm²

Matériaux standard

- Corps: polyamide
- Cabochon: polycarbonate
- Joint: ethylene propylene diene Monomer (M-class) rubber (EPDM)

Certifications

◆ Certification ATEX/IECEx

- **Certification Type TCe (Actionneur et Optique).**
 - Gaz: Zones 1 et 2
 - Conformité ATEX 94/9/CE: Ⓢ II 2 G
 - Type de Protection: Ex e II
 - Poussières: Zones 21 et 22
 - Conformité ATEX 94/9/CE: Ⓢ II 2 D
 - Type de Protection: Ex tD A21
 - Température de surface: -40 °C à +60 °C
 - Déclaration de Conformité CE: 5C242
 - Certificat ATEX: LCIE 09 ATEX 3010U
 - Certificat IECEx: IECEx LCI 09.0011U
 - Indice de Protection suivant EN/IEC 60529: IP66
 - Résistance mécanique: IK10
- **Certification Type CVe (Eléments de contact et voyants)**
 - Gaz: Zones 1 et 2
 - Conformité ATEX 94/9/CE: Ⓢ II 2 G
 - Type de Protection: Ex e IIC
 - Poussières: Zones 21 et 22
 - Conformité ATEX 94/9/CE: Ⓢ II 2 D
 - Type de Protection: Ex tD A21
 - Température de Surface: -40 °C à +75 °C
 - Déclaration de Conformité CE: 5C243
 - Certificat ATEX: LCIE 09 ATEX 3001U
 - Certificat IECEx: IECEx LCI 09.0002U



ULG0H
(sur rail)



ULG0P
(sur panneau)



Elément de contact



UL08

◆ Certification EURASEC

- **Certification Type TCe (Actionneur et optique)**
 - EURASEC RU C-FR. ГБ 05.В00909
- **Certification Type CVe (Eléments de contact et voyants)**
 - EURASEC RU C-FR. ГБ 05.В00909
- **Autre certification ①**
 - **Certification Type TCe (Actionneur et optique)**
 - Certificat INMETRO: BVC 10.0044-U
 - **Certification Type CVe (Eléments de contact et voyants)**
 - Certificat INMETRO: BVC 10.0047-U

① Certification Inmetro disponible uniquement sur demande spéciale.

Série Unicode® 2 Accessoires : Bouton Poussoir Lumineux

Composants pour postes de commande à sécurité augmentée

Zones 1 et 2 – 21 et 22
Gaz (G) et Poussières (D)

	Poids kg		Volume dm ³		Emb	Référence catalogue	
	Sur rail	Sur panneau	Sur rail	Sur panneau		Sur rail	Sur panneau
Bouton poussoir lumineux à impulsion (Élément de contact à commander séparément) <i>Étiquette de repère, protection, bouchon obturateur (voir page accessoires).</i>							
Vert	0.062	0.075	0.26	0.28	1	ULG0R	ULG0P
Rouge	0.062	0.075	0.26	0.28	1	ULR0R	ULR0P
Blanc	0.062	0.075	0.26	0.28	1	ULW0R	ULW0P
Bleu	0.062	0.075	0.26	0.28	1	ULB0R	ULB0P
Jaune	0.062	0.075	0.26	0.28	1	ULY0R	ULY0P
Élément de contact 1 pôle							
1 x "F"						UCB5R	UCB5P
1 x "O"	0.032		0.06		1	UCB9R	UCB9P
Pièce de rechange							
Adaptateur de conversion de montage sur rail vers montage sur panneau	0.02		0.08		1	—	UPMA
Marquage	Couleur	Poids kg	Volume dm ³	Emb	Référence catalogue		
Jeu de 5 pastilles de rechange							
(non marqué)	Vert	0.01	0.01	1	UIAG		
(non marqué)	Rouge	0.01	0.01	1	UIAR		
(non marqué)	Jaune	0.01	0.01	1	UIAY		
(non marqué)	Blanc	0.01	0.01	1	UIAW		
(non marqué)	Bleu	0.01	0.01	1	UIAB		
(non marqué)	Noir	0.01	0.01	1	UIAN		
ON	Vert	0.01	0.01	1	UIA01		
OFF	Rouge	0.01	0.01	1	UIA02		
START	Vert	0.01	0.01	1	UIA03		
STOP	Rouge	0.01	0.01	1	UIA04		
MARCHE	Vert	0.01	0.01	1	UIA05		
ARRET	Rouge	0.01	0.01	1	UIA06		
I	Vert	0.01	0.01	1	UIA07		
O	Rouge	0.01	0.01	1	UIA08		

Dimensions en millimètres



Schéma de raccordement



Les références ombrées sont des produits de vente courante habituellement stockés. Pour les autres références, disponibilité à confirmer.

Série Unicode® 2 Accessoires : Voyants

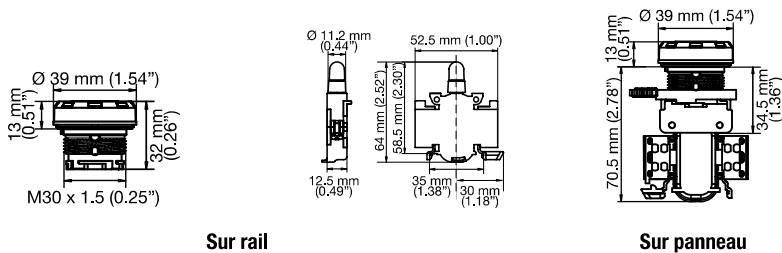
Composants pour postes de commande à sécurité augmentée

Zones 1 et 2 – 21 et 22
Gaz (G) et Poussières (D)

Caractéristiques techniques

- Certification ATEX et IECEx.
- Montage sur rail TS35.
- Lampe LED à haute intensité.
- Durée de vie 100 000 heures.
- Montage sur panneau.
- Tension de fonctionnement (Ue): 12 Vac à 254 Vac, 50/60 Hz et 12 Vdc à 60 Vdc.
- Borne de raccordement: 2,5 mm²

Matériaux Standard

- Corps: polyamide
- Cabochon: polycarbonate
- Joint: ethylene propylene diene Monomer (M-class) rubber (EPDM)

Certifications

◆ Certification ATEX/IECEx

- **Certification Type TCe (Actionneur and Optique).**
 - Gaz: Zones 1 et 2
 - Conformité ATEX 94/9/CE: Ⓢ II 2 G
 - Type de Protection: Ex e II
 - Poussières: Zones 21 et 22
 - Conformité ATEX 94/9/CE: Ⓢ II 2 D
 - Type de Protection: Ex tD A21
 - Température de surface: -40 °C à +60 °C
 - Déclaration de Conformité CE: 5C242
 - Certificat ATEX: LCIE 09 ATEX 3010U
 - Certificat IECEx: IECEx LCI 09.0011U
 - Indice de Protection suivant EN/IEC 60529: IP66
 - Résistance mécanique: IK10
- **Certification Type CVe (Eléments de contact et voyants)**
 - Gaz: Zones 1 et 2
 - Conformité ATEX 94/9/CE: Ⓢ II 2 G
 - Type de Protection: Ex e IIC
 - Poussières: Zones 21 et 22
 - Conformité ATEX 94/9/CE: Ⓢ II 2 D
 - Type de Protection: Ex tD A21
 - Température de Surface: -40 °C à +75 °C
 - Déclaration de Conformité CE: 5C243
 - Certificat ATEX: LCIE 09 ATEX 3001U
 - Certificat IECEx: IECEx LCI 09.0002U

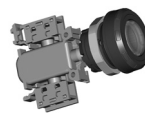

UPGOR
(sur rail)



UPGOP
(sur panneau)

◆ Certification EURASEC

- **Certification Type TCe (Actionneur et optique)**
 - EURASEC RU C-FR. ГБ 05.B00909
- **Certification Type CVe (Eléments de contact et voyants)**
 - EURASEC RU C-FR. ГБ 05.B00909

◆ Autre certification ①

- **Certification Type TCe (Actionneur et optique)**
 - Certificat INMETRO: BVC 10.0044-U
- **Certification Type CVe (Eléments de contact et voyants)**
 - Certificat INMETRO: BVC 10.0047-U

① Certification Inmetro disponible uniquement sur demande spéciale.

Série Unicode® 2 Accessoires : Voyants

Composants pour postes de commande à sécurité augmentée

Zones 1 et 2 - 21 et 22
Gaz (G) et Poussières (D)

	Poids kg		Volume dm ³			Référence catalogue	
	Sur rail	Sur panneau	Sur rail	Sur panneau	Emb	Sur rail	Sur panneau
Voyant lumineux: 12 Vac à 254, Vac 50/60 Hz, 12 Vdc à 60 Vdc <i>étiquette de repère, protection, bouchon obturateur (voir page accessoires).</i>							
Vert	0.056	0.069	0.29	0.31	1	UPGOR	UPG0P
Rouge	0.056	0.069	0.29	0.31	1	UPROR	UPR0P
Blanc	0.056	0.069	0.29	0.31	1	UPWOR	UPW0P
Bleu	0.056	0.069	0.29	0.31	1	UPBOR	UPB0P
Jaune	0.056	0.069	0.29	0.31	1	UPYOR	UPY0P
Pièce de rechange							
Adaptateur de conversion de montage sur rail vers montage sur panneau		0.02		0.08	1		UPMA
Cabochon de rechange							
Vert		0.03		0.06	1	UPGL	UPGL
Rouge		0.03		0.06	1	UPRL	UPRL
Blanc		0.03		0.06	1	UPWL	UPWL
Bleu		0.03		0.06	1	UPBL	UPBL
Jaune		0.03		0.06	1	UPYL	UPYL

Dimensions en millimètres

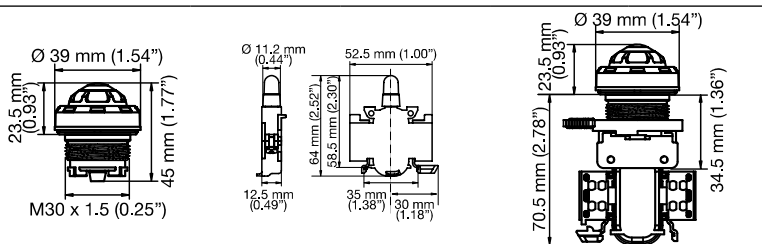

Sur rail

Sur panneau

Schéma de raccordement



Les références ombrées sont des produits de vente courante habituellement stockés. Pour les autres références, disponibilité à confirmer.

Série Unicode® 2 Accessoires : Élément de contact 1 pole

Composants pour postes de commande à sécurité augmentée

Zones 1 et 2 – 21 et 22
Gaz (G) et Poussières (D)

Caractéristiques techniques

- Certification ATEX et IECEx.
- Montage sur rail TS35.
- Montage sur panneau.
- Élément de contact hautes performances pour faible intensité (moins de 5mA).
- Tension de fonctionnement (Ue): 500 Vac – 110 Vdc
- Capacité de commutation:
 - AC12: 16 Amp/400 Vac
 - AC14: 10 Amp/400 Vac
 - AC15: 6 Amp/500 Vac
 - DC13: 2 Amp/24 Vdc et 1 Amp/110 Vdc
- Borne de raccordement: 2,5 mm²
- Durée de vie: 100 000 heures.

Matériaux standard

- Corps: polyamide
- Contact: alliage d'argent

Certifications

◆ Certification ATEX/IECEx

- **Certification Type CVe**
 - Gaz: Zones 1 et 2
 - Conformité ATEX 94/9/CE: Ⓜ II 2 G
 - Type de Protection: Ex e IIC
- Poussières: Zones 21 et 22
- Conformité ATEX 94/9/CE: Ⓜ II 2 D
- Type de Protection: Ex tD A21
- Température de surface: -40 °C à +75 °C
- Déclaration de Conformité CE: 5C243
- Certificat ATEX: LCIE 09 ATEX 3001U
- Certificat IECEx: IECEx LCI 09.0002U

◆ Certification EURASEC

- EURASEC RU C-FR. Г5 05.B00909

◆ Autre certification ①

- Certificat INMETRO: BVC 10.0047-U

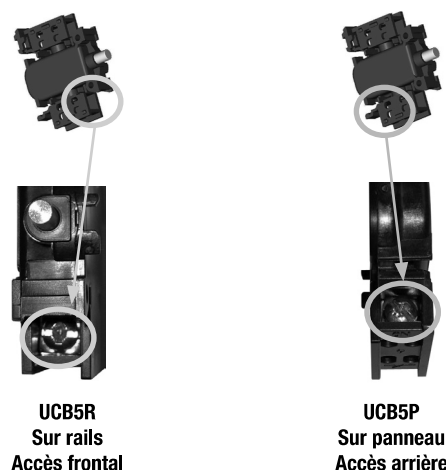

Dimensions en millimètres

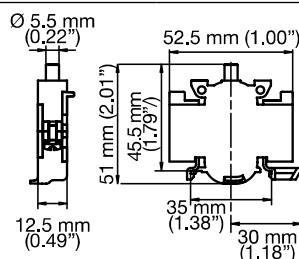

Raccordement



	Poids kg	Volume dm ³	Emb.	Référence catalogue	
				Montage sur Rail	Montage sur panneau
Élément de contact 1 pole					
1 x "F"	0.032	0.06	1	UCB5R	UCB5P
1 x "O"	0.032	0.06	1	UCB9R	UCB9P

① Certification Inmetro disponible uniquement sur demande spéciale.

Les références ombrées sont des produits de vente courante habituellement stockés. Pour les autres références, disponibilité à confirmer.

Série Unicode® 2 Accessoires : Commutateur 16A

Composants pour postes de commande à sécurité augmentée

Zones 1 et 2 – 21 et 22
Gaz (G) et Poussières (D)

Caractéristiques techniques

- Interrupteur 2, 3, 4, 6 ou 8 pôles
 - Montage sur rail TS35.
 - Montage sur panneau.
 - Dispositif de cadenassage.
 - Peut être équipé avec un interrupteur et un commutateur.
- Capacité de commutation:
 - AC 1, 16 Amp, 690 Vac
 - AC 3, 8 Amp, 500 Vac
 - AC 3, 4 Amp, 690 Vac
 - AC 15, 16 Amp, 415 Vac
 - DC 1, 10 Amp, 24 Vdc
 - DC 1, 6 Amp, 60 Vdc
 - DC 1: 6 Amp/110 Vdc (2 contacts reliés en série)
 - DC 1: 6 Amp/220 Vdc (3 contacts en série)
- Raccordement: 1.5 mm² - 2.5 mm² (souple), 1.5 mm² - 4 mm² (rigide)
- Durée de vie: 10 000 heures d'utilisation.

Matériaux standard

- Corps: polyamide
- Contact: argent

Certifications ①

◆ Certification ATEX/ IECEx

- Certification Type SW16 (commutateurs)
 - Gaz: Zones 1 et 2
 - Conformité ATEX 94/9/CE: Ⓢ II 2 G
 - Type de Protection: Ex db eb IIC
 - Poussières: Zones 21 et 22
 - Doit être utilisé dans une enveloppe certifiée poussières
 - Température de service: -55 °C à +80 °C
 - Déclaration de Conformité CE: 5C249
 - Certificat ATEX: LCIE 12 ATEX 3068U
 - Certificat IECEx: IECEx LCIE 12.0021U
- Certification Type AUXe (manettes) ②
 - Gaz: Zones 1 et 2
 - Conformité ATEX 94/9/CE: Ⓢ II 2 G
 - Type de Protection: Ex e II
 - Poussières: Zones 21 et 22
 - Conformité ATEX 94/9/CE: Ⓢ II 2 D
 - Type de Protection: Ex tD A21
 - Température ambiante: -20 °C à +55 °C
 - Déclaration de Conformité CE: 5C221
 - Certificat ATEX: LCIE 03 ATEX 0012U
 - Indice de Protection suivant EN/IEC 60529: IP66
 - Résistance mécanique: IK10

◆ Certification EURASEC

- Certification Type SW16 (commutateurs)
 - EURASEC RU C-FR. Г5 05.B00909



US30R
(sur Rail)

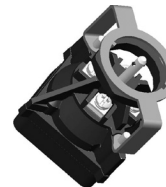

US30P
(sur Panneau)



USH ②
(manette)

① Ces produits sont certifiés uniquement lorsqu'ils ont utilisés comme composant assemblés sur panneau en usine.

② La manette USH est certifiée ATEX; elle n'est en aucun cas conçue pour des atmosphères explosives IECEx.

Série Unicode® 2 Accessoires : Commutateur 16A

Composants pour postes de commande à sécurité augmentée

Zones 1 et 2 – 21 et 22
Gaz (G) et Poussières (D)

	Numéro	Schéma de branchement	Référence catalogue	
			sur rail	sur panneau
Commutateur 2 pôles (manette à commander séparément)				
Commutateur 2 positions 2 pôles	002		US16220002R <i>(ancien: US32R)</i>	US16220002P <i>(ancien: US32P)</i>
Commutateur 2 positions 2 pôles	016		US16220016R <i>(ancien: US30R)</i>	US16220016P <i>(ancien: US30P)</i>
Commutateur 3 positions 2 pôles	027		US16230027R <i>(ancien: US31R)</i>	US16230027P <i>(ancien: US31P)</i>
Commutateur 3 positions 2 pôles à rappel de 135° à 90°	038		US16230038R <i>(ancien: US33R)</i>	US16230038P <i>(ancien: US33P)</i>
Commutateur 3 positions 2 pôles à rappel de 45° à 90°	048		US16230048R <i>(ancien: US34R)</i>	US16230048P <i>(ancien: US34P)</i>
Commutateur 3 ou 4 pôles (manette à commander séparément)				
Commutateur 2 positions 4 pôles	102		US16420102R <i>(ancien: US35R)</i>	US16420102P <i>(ancien: US35P)</i>
Commutateur 3 positions 4 pôles	119		US16430119R <i>(ancien: US36R)</i>	US16430119P <i>(ancien: US36P)</i>
Commutateur 2 positions 4 pôles	106		US16420106R <i>(ancien: US37R)</i>	US16420106P <i>(ancien: US37P)</i>
Commutateur 3 positions 3 pôles à rappel de 45° à 90°	138		US16330138R <i>(ancien: US38R)</i>	US16330138P <i>(ancien: US38P)</i>
Manette cadenassable pour tous les commutateurs			USH ①	

① La manette USH est certifiée ATEX; elle n'est en aucun cas conçue pour des atmosphères explosives IECEx.

Les références ombrées sont des produits de vente courante habituellement stockés. Pour les autres références, disponibilité à confirmer.

Série Unicode® 2 Accessoires : Commutateur 16A

Composants pour postes de commande à sécurité augmentée

Zones 1 et 2 – 21 et 22
Gaz (G) et Poussières (D)

Commutateurs seuls – Ajouter P pour un montage sur panneau ou R pour un montage sur rail DIN – Exemple US16120056R

Schéma de raccordement	Référence catalogue	Schéma de raccordement	Référence catalogue
1-pole 2 position			
	US16120056_		US16120061_
2-pole 2 position			
	US16220002_		US16220015_
	US16220003_		US16220016_
	US16220004_		US16220017_
	US16220005_		US16220018_
	US16220007_		US16220019_
	US16220008_		US16220020_
	US16220009_		US16220021_
	US16220010_		US16220043_
	US16220011_		US16220045_
	US16220012_		US16220053_
	US16220013_		US16220073_
	US16220014_		US16220074_
2-pole 3 position			
	US16230022_		US16230025_
	US16230023_		US16230026_
	US16230024_		US16230027_

Postes de Commande

POSTES DE COMMANDE À SÉCURITÉ AUGMENTÉE

Série Unicode® 2 Accessoires : Commutateur 16A

Composants pour postes de commande à sécurité augmentée

Zones 1 et 2 – 21 et 22
Gaz (G) et Poussières (D)

Commutateurs seuls – Ajouter P pour un montage sur panneau ou R pour un montage sur rail DIN – Exemple US16120056R

Schéma de raccordement	Référence catalogue	Schéma de raccordement	Référence catalogue
2-pole 3 position			
	US16230028_		US16230050_
	US16230029_		US16230051_
	US16230030_		US16230052_
	US16230031_		US16230054_
	US16230032_		US16230055_
	US16230038_		US16230059_
	US16230039_		US16230068_
	US16230040_		US16230070_
	US16230041_		US16230071_
	US16230042_		US16230072_
	US16230046_		US16230075_
	US16230047_		US16230076_
	US16230048_		US16230087_
	US16230049_		US16239002_

Postes de Commande

POSTES DE COMMANDE À SÉCURITÉ AUGMENTÉE

Série Unicode® 2 Accessoires : Commutateur 16A

Composants pour postes de commande à sécurité augmentée

Zones 1 et 2 – 21 et 22
Gaz (G) et Poussières (D)

Commutateurs seuls – Ajouter P pour un montage sur panneau ou R pour un montage sur rail DIN – Exemple US16120056R

Schéma de raccordement	Référence catalogue	Schéma de raccordement	Catalog Number
2-pole 4 position			
	US16240044_		US16240062_
	US16240057_		US16240065_
	US16240058_		US16240084_
2-pole 8 position			
	US16280036_	—	—
3-pole 2 position			
	US16320122_		US16321153_
3-pole 3 position			
	US16330136_		US16331112_
	US16330138_		US16331120_
	US16330144_		US16331142_
	US16330145_		US16331155_
	US16330161_		US16331171_
	US16330167_		US16331202_
	US16330199_		US16331209_
	US16331109_		US16331210_

Postes de commande

POSTES DE COMMANDE À SÉCURITÉ AUGMENTÉE

Série Unicode® 2 Accessoires : Commutateur 16A

Composants pour postes de commande à sécurité augmentée

Zones 1 et 2 – 21 et 22
Gaz (G) et Poussières (D)

Commutateurs seuls – Ajouter P pour un montage sur panneau ou R pour un montage sur rail DIN – Exemple US16120056R

Schéma de raccordement	Référence catalogue	Schéma de raccordement	Référence catalogue
3-pole 3 position			
	US16331230_	-	-
3-pole 4 position			
	US16340146_		US16340183_
	US16340168_		US16341119_
	US16340178_		US16341145_
	US16340181_		US16341151_
4-pole 2 position			
	US16420102_		US16420137_
	US16420103_		US16420152_
	US16420104_		US16420154_
	US16420105_		US16420173_
	US16420106_		US16421105_
	US16420107_		US16421122_
	US16420116_		US16421147_
	US16420134_		US16421162_
	US16420135_		US16421234_
4-pole 3 position			
	US16430111_		US16430113_
	US16430112_		US16430114_

Postes de commande

POSTES DE COMMANDE À SÉCURITÉ AUGMENTÉE

Série Unicode® 2 Accessoires : Commutateur 16A

Composants pour postes de commande à sécurité augmentée

Zones 1 et 2 – 21 et 22
Gaz (G) et Poussières (D)

Commutateurs seuls – Ajouter P pour un montage sur panneau ou R pour un montage sur rail DIN – Exemple US16120056R

Schéma de raccordement	Référence catalogue	Schéma de raccordement	Référence catalogue
4-pole 3 position			
	US16430118_		US16430169_
	US16430119_		US16430170_
	US16430120_		US16430175_
	US16430121_		US16430176_
	US16430127_		US16430180_
	US16430129_		US16431103_
	US16430131_		US16431104_
	US16430132_		US16431106_
	US16430133_		US16431108_
	US16430139_		US16431111_
	US16430140_		US16431113_
	US16430153_		US16431116_
	US16430157_		US16431125_
	US16430158_		US16431129_
	US16430159_		US16431134_
	US16430160_		US16431138_
	US16430162_		US16431159_

Postes de Commande

POSTES DE COMMANDE À SÉCURITÉ AUGMENTÉE

Série Unicode® 2 Accessoires : Commutateur 16A

Composants pour postes de commande à sécurité augmentée

Zones 1 et 2 – 21 et 22
Gaz (G) et Poussières (D)

Commutateurs seuls – Ajouter P pour un montage sur panneau ou R pour un montage sur rail DIN – Exemple US16120056R

Schéma de raccordement	Référence catalogue	Schéma de raccordement	Référence catalogue
4-pole 3 position			
	US16431165_		US16431206_
	US16431166_		US16431208_
	US16431167_		US16431213_
	US16431172_		US16431215_
	US16431173_		US16431217_
	US16431174_		US16431220_
	US16431176_		US16431222_
	US16431178_		US16431225_
	US16431179_		US16431226_
	US16431201_		US16431232_
	US16431203_		US16439001_
4-pole 4 position			
	US16440110_		US16440147
	US16440123_		US16440148_
	US16440130_		US16440150_
	US16440143_		US16440151_

Rendez-vous sur notre site Internet à l'adresse www.appletonlec.com ou contactez-nous au +33.3.22.54.27.54
© Mars 2016

Série Unicode® 2 Accessoires : Commutateur 16A

Composants pour postes de commande à sécurité augmentée

Zones 1 et 2 – 21 et 22
Gaz (G) et Poussières (D)

Commutateurs seuls – Ajouter P pour un montage sur panneau ou R pour un montage sur rail DIN – Exemple US16120056R

Schéma de raccordement	Référence catalogue	Schéma de raccordement	Référence catalogue
4-pole 4 position 	US16440155_		US16441128_
	US16440156_		US16441132_
	US16440164_		US16441133_
	US16440171_		US16441136_
	US16440198_		US16441139_
	US16440608_		US16441143_
	US16440611_		US16441144_
	US16440614_		US16441146_
	US16441102_		US16441154_
	US16441114_		US16441156_
	US16441115_		US16441163_
	US16441124_		US16441164_
	US16441127_		US16441168_

Postes de Commande

POSTES DE COMMANDE À SÉCURITÉ AUGMENTÉE

Série Unicode® 2 Accessoires : Commutateur 16A

Composants pour postes de commande à sécurité augmentée

Zones 1 et 2 – 21 et 22
Gaz (G) et Poussières (D)

Commutateurs seuls – Ajouter P pour un montage sur panneau ou R pour un montage sur rail DIN – Exemple US16120056R

Schéma de raccordement	Référence catalogue	Schéma de raccordement	Référence catalogue
4-pole 4 position			
	US16441169_		US16441211_
	US16441180_		US16441212_
	US16441204_		US16441219_
	US16441205_		US16441224_
	US16441207_		US16441229_
4-pole 5 position			
	US16451110_		US16451235_

Postes de Commande

POSTES DE COMMANDE À SÉCURITÉ AUGMENTÉE

Série Unicode® 2 Accessoires : Commutateur 16A

Composants pour postes de commande à sécurité augmentée

Zones 1 et 2 - 21 et 22
Gaz (G) et Poussières (D)

Dimensions en millimètres

Commutateurs 16 Amp

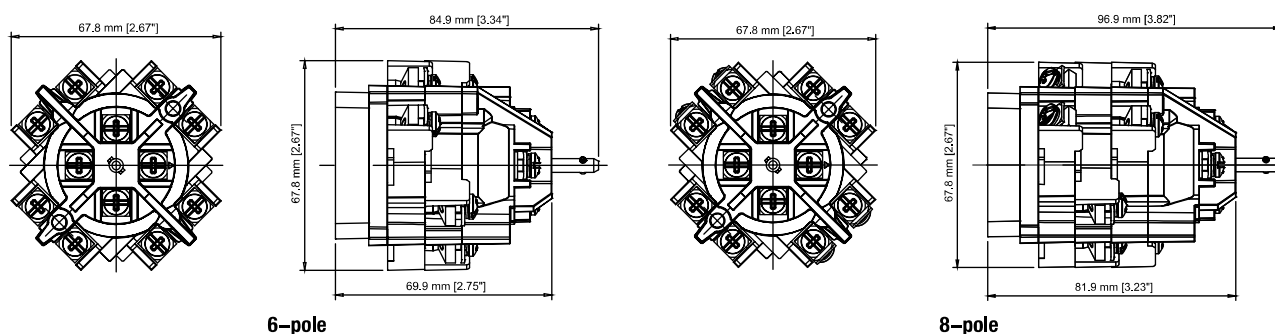
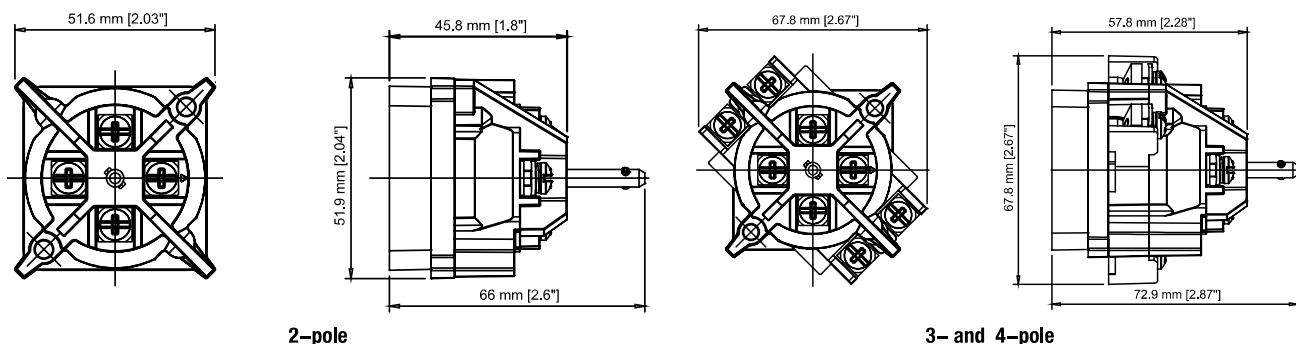

Manette USH ①

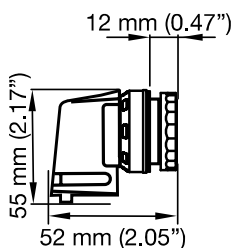

① La manette USH est seulement certifié ATEX - Pas compatible avec applications IECEx.

Série Unicode® 2 Accessoires

Composants pour postes de commande à sécurité augmentée

Zones 1 et 2 – 21 et 22
Gaz (G) et Poussières (D)

Étiquette de repère — Jeu de 10

Gravoply autocollante vierge 58 mm x 18 mm.

Couleur	Référence catalogue
Blanc (Lettres noires)	UNPW
Jaune (Lettres noires)	UNPY
Rouge (Lettres blanches)	UNPR
Bleu (Lettres blanches)	UNPB
Noir (Lettres blanches)	UNPN
Vert (Lettres blanches)	UNPG

Pastilles pour bouton poussoir — Jeu de 5

Marquage	Couleur	Référence catalogue
(non marqué)	Vert	UIAG
(non marqué)	Rouge	UIAR
(non marqué)	Jaune	UIAY
(non marqué)	Blanc	UIAW
(non marqué)	Bleu	UIAB
(non marqué)	Noir	UIAN
ON	Vert	UIA01
OFF	Rouge	UIA02
START	Vert	UIA03
STOP	Rouge	UIA04
MARCHE	Vert	UIA05
ARRET	Rouge	UIA06
I	Vert	UIA07
O	Rouge	UIA08

Pastilles pour bouton poussoir lumineux — Jeu de 5

Marquage	Couleur	Référence catalogue
(non marqué)	Vert	UILG
(non marqué)	Rouge	UILR
(non marqué)	Jaune	UILY
(non marqué)	Blanc	UILW
(non marqué)	Bleu	UILB
ON	Vert	UIL01
OFF	Rouge	UIL02
START	Vert	UIL03
STOP	Rouge	UIL04
MARCHE	Vert	UIL05
ARRET	Rouge	UIL06
I	Vert	UIL07
O	Rouge	UIL08

Clé de rechange

Pour tous les boutons à clé

Description	Référence catalogue
Clé de rechange type 4 A 185	SK4A185

Étiquette de repère standard

Deux tailles disponibles. Gravoply autocollante jaune (lettres noires).

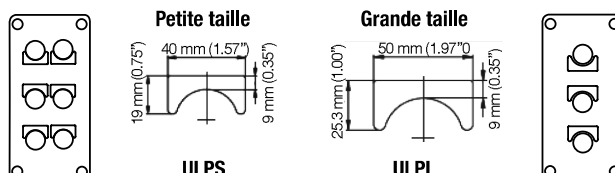



Texte	Référence catalogue	
	Petite	Grande
Vierge (Jeu de 10)	ULPS	ULPL
ON	ULPSA01	ULPLA01
OFF	ULPSA02	ULPLA02
FORWARD	ULPSA03	ULPLA03
REVERSE	ULPSA04	ULPLA04
JOG	ULPSA05	ULPLA05
RUN	ULPSA06	ULPLA06
START	ULPSA07	ULPLA07
STOP	ULPSA08	ULPLA08
UP	ULPSA09	ULPLA09
DOWN	ULPSA10	ULPLA10
FAST	ULPSA11	ULPLA11
SLOW	ULPSA12	ULPLA12
RAISE	ULPSA13	ULPLA13
LOWER	ULPSA14	ULPLA14
OPEN	ULPSA15	ULPLA15
CLOSE	ULPSA16	ULPLA16
LOW	ULPSA17	ULPLA17
HIGH	ULPSA18	ULPLA18
TEST	ULPSA19	ULPLA19
RESET	ULPSA20	ULPLA20
EMERGENCY STOP	ULPSA21	ULPLA21
MARCHE	ULPSA22	ULPLA22
ARRET	ULPSA23	ULPLA23
ARRET D'URGENCE	ULPSA24	ULPLA24
HAUT	ULPSA25	ULPLA25
BAS	ULPSA26	ULPLA26
O—I	ULPSH01	ULPLH01
ON—OFF	ULPSH02	ULPLH02
START—STOP	ULPSH03	ULPLH03
STOP—START	ULPSH04	ULPLH04
HAND—AUTO	ULPSH05	ULPLH05
MANU—AUTO	ULPSH06	ULPLH06
FORWARD—REVERSE	ULPSH07	ULPLH07
REMOTE—LOCAL	ULPSH08	ULPLH08
MARCHE—ARRET	ULPSH09	ULPLH09
I—O—II	ULPSJ01	ULPLJ01
OFF—O—ON	ULPSJ02	ULPLJ02
START—NORMAL—STOP	ULPSJ03	ULPLJ03
HAND—OFF—AUTO	ULPSJ04	ULPLJ04
MANU—O—AUTO	ULPSJ05	ULPLJ05
FORWARD—OFF—REVERSE	ULPSJ06	ULPLJ06
LOCAL—REMOTE—AUTO	ULPSJ07	ULPLJ07
LOCAL—O—REMOTE	ULPSJ08	ULPLJ08
MARCHE—NORMAL—ARRET	ULPSJ09	ULPLJ09

Série Unicode® 2 Accessoires

Composants pour postes de commande à sécurité augmentée

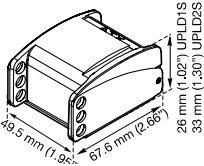
Zones 1 et 2 – 21 et 22
Gaz (G) et Poussières (D)

	Description	Référence catalogue
	Dipostif de protection jaune Dispositif de protection pour bouton arrêt d'urgence	098657
	Protection cadenassable Couvercle en acier inox et plastique, capacité: 3 cadenas, 6 mm maximum de diamètre (non fournis) Pour bouton poussoir et bouton tournant	UPLD1S
	Pour bouton coup de poing	UPLD2S
	Bouchon obturateur Pour perçage — 30,5 mm de diamètre	UBP
	Adaptateur Adaptateur de conversion de montage sur rail vers montage sur panneau	UPMA

Les références ombrées sont des produits de vente courante habituellement stockés. Pour les autres références, disponibilité à confirmer.