

Série Unicode® 2 : Postes de Commande en Aluminium

Sécurité Augmentée

Aluminium

Zones 1 et 2 – 21 et 22
Gaz (G) et Poussières (D)

Applications

- Postes de commande locaux et postes de commande moteur à utiliser dans des zones à risques d'explosion couvrant de nombreuses applications.
- Commande d'équipement pour:
 - Centrales électriques
 - Usines chimiques et pétrochimique
 - Raffineries de pétrole
 - Usines de désalinisation
 - Usines de pâte à papier et de papier
 - Diverses applications industrielles
- Les boutons poussoirs et les commutateurs sont utilisés pour commander à distance des moteurs ou d'autres circuits électriques.
- Les voyants permettent de vérifier l'exécution d'une fonction à distance ou dans la Zones à risque.

Caractéristiques techniques

- Postes de commande équipés de boutons-poussoirs, voyants lumineux, boutons-poussoirs coup de poing et commutateurs
- Fixation sur rail Din TS35 pour montage et démontage rapide
- Eléments de contact et voyants Exde scellés
- Contacts individuels "O" ou "F" espacés pour faciliter le raccordement
- Contacts bas niveau <5mA
- Voyants LED à forte intensité et durée de vie de 100000 heures à large plage d'utilisation:
12 Vca à 254 Vca 50/60Hz
12 Vcc à 60 Vcc
- Jusqu'à 3 contacts par auxiliaire de commande.
- Indice de protection des postes de commande IP66.
- Visserie en acier inox résistant à la corrosion.
- Entrée de câble en polyamide pour câble non armé
Ø 6,5-14,5 mm en M20 et Ø 8-18,5 mm en M25
- Données techniques des blocks de contact:
 - IEC Tension nominale d'utilisation (Ue): 500 Vac – 110 Vdc
 - IEC capacité d'interrupteur:
 - AC12: 16 Amp/400 Vac
 - AC14: 10 Amp/400 Vac
 - AC15: 6 Amp/500 Vac
 - DC13: 2 Amp/24 Vdc et 1 Amp/110 Vdc
- Données techniques commutateur:
 - IEC Tension nominale d'utilisation: 690 Vac
 - IEC courant nominal d'utilisation: maximum 16 Amp
 - IEC capacité de commutation:
 - AC1: 16 Amp/690 Vac
 - AC15: 16 Amp/415 Vac
 - AC3: 8 Amp/500 Vac
 - AC3: 4 Amp/690 Vac
 - AC3: 16 Amp/690 Vac
 - DC1: 10 Amp/24 Vdc
 - DC1: 6 Amp/60 Vdc
 - DC1: 6 Amp/110 Vdc (2 contacts câblé en séries)
 - DC1: 6 Amp/220 Vdc (3 contacts en séries)
- Les composants sont montés sur rail TS35 pour une tenue sécurisée pendant toute la durée de l'opération et facilite la maintenance.



U83W2 PRA5A9
Aluminium

Standard Materials

- Corps et couvercle: Aluminium peint Gris RAL 7038.
- Visserie en Acier Inox

Accessoires

- Clé pour changer les auxiliaires de commande.
- Protection pour bouton coup de poing.
- Dispositif de protection cadenassable.
- Borne de terre traversante M5 ou M6.
- Valve de purge et aérateur disponible en laiton, polyamide et acier inox.

Options

- Autres matières et couleurs d'étiquettes
- Dispositif de protection ou de cadenassage des auxiliaires de commande
- Autres configurations des auxiliaires de commande

Série Unicode® 2 : Postes de Commande en Aluminium

Sécurité Augmentée

Aluminium

Zones 1 et 2 – 21 et 22
Gaz (G) et Poussières (D)

Certifications

◆ Certification ATEX

• Certification Type PCe (Aluminium)

- Gaz: Zones 1 et 2
 - Conformité to ATEX 94/9/CE: Ⓢ II2 G
 - Type de Protection: Ex de IIC ou Ex demb IIC (suivant les composants)
 - Classe de Température: T6
- Poussières: Zones 21 et 22
 - Conformité ATEX 94/9/CE: Ⓢ II2 D
 - Type de Protection: Ex tD A21
 - Température de surface: T80 °C
- Température ambiante: -55 °C à +60 °C (enveloppe vide)
-20°C ou -25°C à +55°C ou +60°C suivant les composants
- Déclaration de Conformité: 50221
- Certificat ATEX: LCIE 02 ATEX 6047
- Index de Protection suivant EN/IEC 60529: IP66
- Résistance mécanique: IK10

◆ Certification EURASEC

• Certification Type PCe (Aluminium)

- EURASEC RU C-FR Г5 05.B.00911

Série Unicode® 2 : Postes de Commande en Aluminium







Sécurité Augmentée

Aluminium

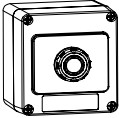
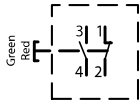
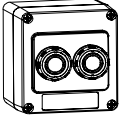
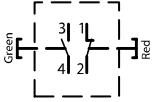
Zones 1 et 2 - 21 et 22
Gaz (G) et Poussières (D)

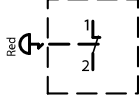
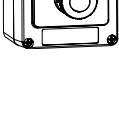
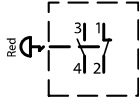
Taille 1 Poste de commande en aluminium
Matériel standard: 1 étiquette autocollante Gravoply blanche, 2 trous lisses M20 sur la parie inférieur, 1 bouchon obturateur, 1 entrée de câble en polyamide, 2 écrous.

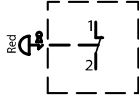
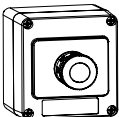
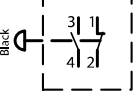
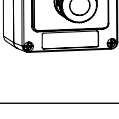
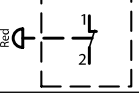

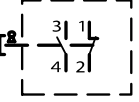
Description/Fonction	Schéma	Entrées partie inférieure	Poids kg	Volume dm³	Référence catalogue
Bouton poussoir à impulsion					
 <p>Vert 'I' + Rouge 'O' avec contact à impulsion 1 "F" + 1 "O"</p>		2 x M20	1	2.7	U81W2A3
Double Bouton poussoir à impulsion					
 <p>1x bouton poussoir vert 'I' avec contact à impulsion 1 "F" 1x bouton poussoir rouge 'O' avec contact à impulsion 1 "O"</p>		2 x M20	1.1	2.7	U81W2A5A9
Arrêt d'urgence					
 <p>Bouton coup de poing pousser-tirer rouge avec contact 1 "O"</p>		2 x M20	1	2.7	U81W2D9
 <p>Bouton coup de poing pousser-tirer rouge avec contact 1 "F" + 1 "O"</p>		2 x M20	1	2.7	U81W2D3
 <p>Bouton coup de poing à clé rouge avec contact 1 "O"</p>		2 x M20	1	2.7	U81W2C9
Bouton poussoir coup de poing					
 <p>Bouton poussoir coup de poing noir avec contact à impulsion 1 "F" + 1 "O"</p>		2 x M20	1	2.7	U81W2B3
 <p>Bouton poussoir coup de poing rouge avec contact à impulsion 1 "O"</p>		2 x M20	1	2.7	U81W2R9
Key Push Button					
 <p>Clé pouvant être retirée dans les deux positions avec contact à impulsion 1 "F" + 1 "O"</p>		2 x M20	1	2.7	U81W2E3

Autres combinaisons disponibles, consultez la section série Unicode 2 - Postes de commande sur mesure.

Série Unicode® 2 : Postes de Commande en Aluminium

Sécurité Augmentée







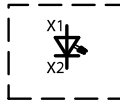

Aluminium

Zones 1 et 2 - 21 et 22
Gaz (G) et Poussières (D)

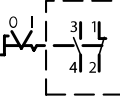
Taille 1 Poste de commande en aluminium

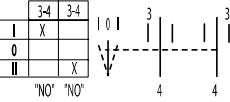
Matériel standard: 1 étiquette autocollante Gravoply blanche, 2 trous lisses M20 sur la parie inférieur, 1 bouchon obturateur, 1 entrée de câble en polyamide, 2 écrous.

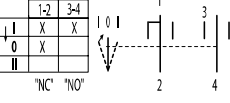

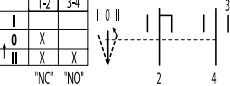
Description/Function	Diagram	Bottom Entry	Weight kg	Volume dm³	Catalog Number
Voyant lumineux					
 1 x voyant rouge ①		2 x M20	1	2.7	U81W2PR
1 x voyant vert ①		2 x M20	1	2.7	U81W2PG
1 x voyant bleu ①		2 x M20	1	2.7	U81W2PB
1 x voyant jaune ①		2 x M20	1	2.7	U81W2PY
1 x voyant blanc ①		2 x M20	1	2.7	U81W2PW
Bouton tournant 2 positions					
 2 positions fixes '0 - I' avec contact 1 "F" + 1 "O"		2 x M20	1	2.7	U81W2H3
Bouton tournant 3 positions					
 3 positions fixes 'I - 0 - II' avec contact 2 "F"		2 x M20	1	2.7	U81W2J1
 3 positions 'I - 0 - II' avec rappel de I à 0 avec contact 1 "F" + 1 "O"		2 x M20	1	2.7	U81W2N3
 3 positions 'I - 0 - II' avec rappel de II à 0 avec contact 1 "F" + 1 "O"		2 x M20	1	2.7	U81W2M3

Autres combinaisons disponibles, consultez la section série Unicode 2 - Postes de commande sur mesure.
① 12 Vac to 254 Vac 50/60 Hz - 12 Vdc to 60 Vdc

Série Unicode® 2 : Postes de Commande en Aluminium

Sécurité Augmentée



Aluminium

Zones 1 et 2 – 21 et 22
Gaz (G) et Poussières (D)

Taille 2 Poste de commande en aluminium

Matériel standard: 1 étiquette autocollante Gravoply blanche, 2 trous lisses M20 sur la parie inférieure, 1 bouchon obturateur, 1 entrée de câble en polyamide, 2 écrous.

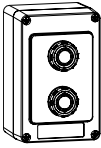
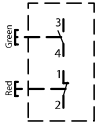
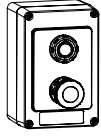
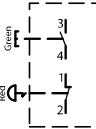
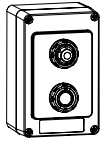
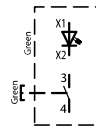
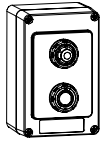

Description/Fonction	Schéma	Entrées partie inférieure	Poids kg	Volume dm ³	Référence catalogue
Twin Push Buttons					
 <p>1x bouton poussoir vert 'I' avec contact 1 "F" 1x bouton poussoir rouge 'O' avec contact 1 "O" Contact à impulsion</p>		2 x M20	1.3	2.7	U82W2 A5A9
Bouton poussoir + Arrêt d'urgence pousser-tirer					
 <p>1x bouton poussoir vert 'I' avec contact à impulsion 1 "F" 1x bouton à coup de poing pousser-tirer d'urgence rouge avec contact 1 "O"</p>		2 x M20	1.3	2.7	U82W2 A5D9
Voyant lumineux + bouton poussoir					
 <p>1x voyant vert ① 1x bouton poussoir vert 'I' avec contact à impulsion 1 "F"</p>		2 x M20	1.3	2.7	U82W2 PGA5
 <p>1x voyant rouge ① 1x bouton poussoir rouge 'O' avec contact à impulsion 1 "O"</p>		2 x M20	1.3	2.7	U82W2 PRA9

Autres combinaisons disponibles, consultez la section série Unicode 2 - Postes de commande sur mesure.

① 12 Vac to 254 Vac 50/60 Hz - 12 Vdc to 60 Vdc

Série Unicode® 2 : Postes de Commande en Aluminium

Sécurité Augmentée



Aluminium

Zones 1 et 2 - 21 et 22
Gaz (G) et Poussières (D)

Taille 3 Poste de commande en aluminium

Matériel standard: 1 étiquette autocollante Gravoply blanche, 2 trous lisses M20 sur la parie inférieur, 1 bouchon obturateur, 1 entrée de câble en polyamide, 2 écrous.

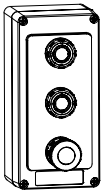

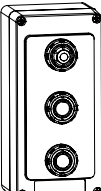
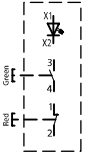
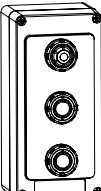
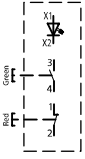
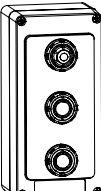
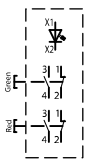
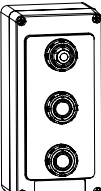
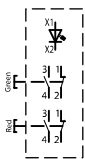
Description/Fonction	Schéma	Entrées partie inférieure	Poids kg	Volume dm ³	Référence catalogue
Double Bouton poussoir + Arrêt d'urgence pousser-tirer					
 <p>1x bouton poussoir vert 'I' avec contact 1 "F" 1 x bouton poussoir rouge 'O' avec contact 1 "O" Contact à impulsion 1 bouton coup de poing pousser-tirer rouge d'arrêt d'urgence avec contact 1 "F" + 1 "O"</p>		2 x M20	1.6	4.2	U83W2 A5A9D3
		2 x M25	1.6	4.2	U83W4 A5A9D3
Voyant lumineux + double bouton poussoir					
 <p>1x voyant vert ① 1 x bouton poussoir vert 'I' avec contact 1 "F" 1 x bouton poussoir rouge 'O' avec contact 1 "O" Contact à impulsion</p>		2 x M20	1.6	4.2	U83W2 PGA5A9
		2 x M25	1.6	4.2	U83W4 PGA5A9
 <p>1x voyant rouge ① 1 x bouton poussoir vert 'I' avec contact 1 "F" 1 x bouton poussoir rouge 'O' avec contact 1 "O" Contact à impulsion</p>		2 x M20	1.6	4.2	U83W2 PRA5A9
		2 x M25	1.6	4.2	U83W4 PRA5A9
 <p>1x voyant vert ① 1 x bouton poussoir vert 'I' avec contact 1 "F" + 1 "O" 1 x bouton poussoir rouge 'O' avec contact 1 "F" + 1 "O" Contact à impulsion</p>		2 x M20	1.6	4.2	U83W2 PGA3A3
		2 x M25	1.6	4.2	U83W4 PGA3A3
 <p>1x voyant rouge ① 1 x bouton poussoir vert 'I' avec contact 1 "F" + 1 "O" 1 x bouton poussoir rouge 'O' avec contact 1 "F" + 1 "O" Contact à impulsion</p>		2 x M20	1.6	4.2	U83W2 PRA3A3
		2 x M25	1.6	4.2	U83W4 PRA3A3

Autres combinaisons disponibles, consultez la section série Unicode 2 - Postes de commande sur mesure.
① 12 Vac to 254 Vac 50/60 Hz - 12 Vdc to 60 Vdc

Série Unicode® 2 : Postes de Commande en Aluminium

Sécurité Augmentée

Aluminium

Zones 1 et 2 – 21 et 22
Gaz (G) et Poussières (D)

Étiquettes de repère — Jeu de 10

Étiquette autocollante vierge Gravoply 58 mm x 18 mm.

Couleur	Référence catalogue
Blanc (lettres noires)	UNPW
Jaune (lettres noires)	UNPY
Rouge (lettres blanches)	UNPR
Bleu (lettres blanches)	UNPB
Noir (lettres blanches)	UNPN
Vert (lettres blanches)	UNPG

Pastille pour bouchon poussoir — Jeu de 5

Marquage	Couleur	Référence catalogue
(non marqué)	Vert	UIAG
(non marqué)	Rouge	UIAR
(non marqué)	Jaune	UIAY
(non marqué)	Blanc	UIAW
(non marqué)	Bleu	UIAB
(non marqué)	Noir	UIAN
ON	Vert	UIA01
OFF	Rouge	UIA02
START	Vert	UIA03
STOP	Rouge	UIA04
MARCHE	Vert	UIA05
ARRET	Rouge	UIA06
I	Vert	UIA07
O	Rouge	UIA08

Pastille pour bouton poussoir lumineux — Jeu de 5

Marquage	Couleur	Référence catalogue
(non marqué)	Vert	UILG
(non marqué)	Rouge	UILR
(non marqué)	Jaune	UILY
(non marqué)	Blanc	UILW
(non marqué)	Bleu	UILB
ON	Vert	UIL01
OFF	Rouge	UIL02
START	Vert	UIL03
STOP	Rouge	UIL04
MARCHE	Vert	UIL05
ARRET	Rouge	UIL06
I	Vert	UIL07
O	Rouge	UIL08

Clé de rechange

Pour tous les boutons à clé.

Description	Référence catalogue
Clé de rechange type 4 A 185	SK4A185

Étiquette de repère standard

Deux taille disponible. Gravoply jaune autocollante (lettres noires).

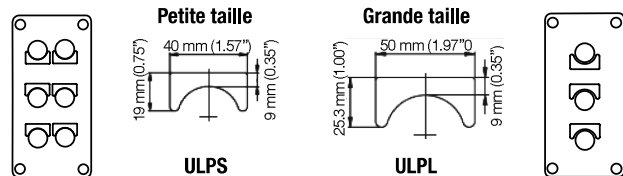







Text	Référence catalogue	
	Small	Large
Blanc (Jeu de 10)	ULPS	ULPL
ON	ULPSA01	ULPLA01
OFF	ULPSA02	ULPLA02
FORWARD	ULPSA03	ULPLA03
REVERSE	ULPSA04	ULPLA04
JOG	ULPSA05	ULPLA05
RUN	ULPSA06	ULPLA06
START	ULPSA07	ULPLA07
STOP	ULPSA08	ULPLA08
UP	ULPSA09	ULPLA09
DOWN	ULPSA10	ULPLA10
FAST	ULPSA11	ULPLA11
SLOW	ULPSA12	ULPLA12
RAISE	ULPSA13	ULPLA13
LOWER	ULPSA14	ULPLA14
OPEN	ULPSA15	ULPLA15
CLOSE	ULPSA16	ULPLA16
LOW	ULPSA17	ULPLA17
HIGH	ULPSA18	ULPLA18
TEST	ULPSA19	ULPLA19
RESET	ULPSA20	ULPLA20
EMERGENCY STOP	ULPSA21	ULPLA21
MARCHE	ULPSA22	ULPLA22
ARRET	ULPSA23	ULPLA23
ARRET D'URGENCE	ULPSA24	ULPLA24
HAUT	ULPSA25	ULPLA25
BAS	ULPSA26	ULPLA26
O—I	ULPSH01	ULPLH01
ON—OFF	ULPSH02	ULPLH02
START—STOP	ULPSH03	ULPLH03
STOP—START	ULPSH04	ULPLH04
HAND—AUTO	ULPSH05	ULPLH05
MANU—AUTO	ULPSH06	ULPLH06
FORWARD—REVERSE	ULPSH07	ULPLH07
REMOTE—LOCAL	ULPSH08	ULPLH08
MARCHE—ARRET	ULPSH09	ULPLH09
I—O—II	ULPSJ01	ULPLJ01
OFF—O—ON	ULPSJ02	ULPLJ02
START—NORMAL—STOP	ULPSJ03	ULPLJ03
HAND—OFF—AUTO	ULPSJ04	ULPLJ04
MANU—O—AUTO	ULPSJ05	ULPLJ05
FORWARD—OFF—REVERSE	ULPSJ06	ULPLJ06
LOCAL—REMOTE—AUTO	ULPSJ07	ULPLJ07
LOCAL—O—REMOTE	ULPSJ08	ULPLJ08
MARCHE—NORMAL—ARRET	ULPSJ09	ULPLJ09

Série Unicode® 2 : Postes de Commande en Aluminium

Sécurité Augmentée

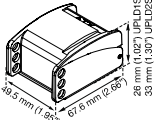
Aluminium

Zones 1 et 2 – 21 et 22
Gaz (G) et Poussières (D)

Description		Référence catalogue
	Contact additionnel Chaque fonction est capable d'activer 3 contacts. Exception: les boutons poussoir lumineux et tous les boutons avec une clé: 2 contacts maximum 1 "F" contact 1 "O" contact	UCB5R UCB9R
	 Dispositif de protection jaune Protection pour bouton coup de poing d'arrêt d'urgence	098657
	Capot de protection cadenassable En acier inox et plastique, accepte 3 cadenas diamètre 6 mm maximum (non fournis) Pour bouton poussoir et bouton tournant	UPLD1S
	Pour bouton coup de poing	UPLD2S
	Entrée de câble Exe Pour câble non armé Exe - IP66 - en polyamide fourni avec joint plat M20 (capacité 6,5-14,5 mm)	095605
	Pour câble armé Exe/Exd - IP66 - en laiton nickelé (sans joint plat) Armé par tresse ou feuillard: M20 (intérieur: 6,4-14,0/extérieur: 12,5-20,9 mm)	20E1FX5
	Armé par fil (SWA): M20 (intérieur: 6,4-14,0/extérieur: 12,5-20,9 mm)	20E1FW5
	Adaptateurs Exd/Exe - IP66 en laiton nickelé (sans joint plat) Mâle M20 - Femelle 1/2" NPT Mâle M20 - Femelle 3/4" NPT	737DM2T15 737DM2T25
 Joint plat d'étanchéité M20 (en nylon blanc)	20ETS2	
	Valve de purge et aérateur Exe - IP66 - fourni avec joint d'étanchéité et écrou M20 mâle taraudé en polyamide M20 mâle taraudé en laiton M20 mâle taraudé en acier inox	DBE20P DBE20B DBE20S

Les références ombrées sont des produits de vente courante habituellement stockés. Pour les autres références, disponibilité à confirmer.

Série Unicode® 2 : Postes de Commande en Aluminium

Sécurité Augmentée

Aluminium

Zones 1 et 2 – 21 et 22
Gaz (G) et Poussières (D)

Dimensions en Millimètres

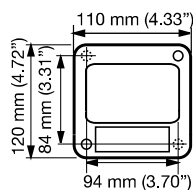

Boîte taille 1

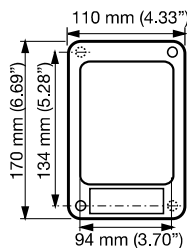

Boîte taille 2

Fixation: Deux trous Ø 5 mm

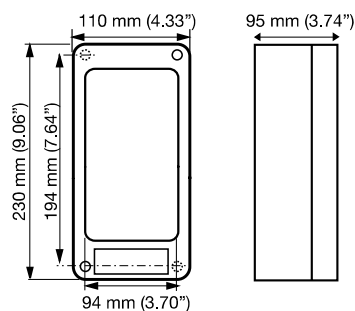

Boîte taille 3